

Polymerpacker Stahl- Schraubpacker SPS14116

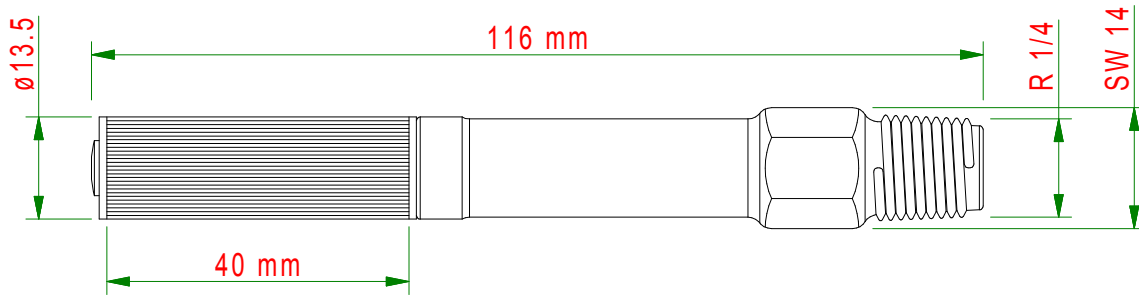

**Injektionspacker mit Anschlussgewinde R1/4" für Bohrloch 14 mm.
Anschluss: Selbstdichtendes Rohrgewinde R1/4", freier Durchgang Ø 5 mm.
Gummihülse mit Längsriefen als Mitdrehsicherung beim Spannen des Packers im Bohrloch.**

Stahl- Schraubpacker mit Spannmutter aus Hochleistungs- Kunststoff.
Für den Einsatz bei der Riss- und Hohlraum- Verfüllung und Verpressung, in allen gängigen Baustoffen wie Beton, Hohlblock, Ziegel, Sandstein. Optimal für die Injektion von Epoxid- und Polyurethanharz mit hohem Feststoffanteil, oder Zementsuspension, Zementleim, Injektionsmörtel.
Beim Einsatz in maßgenauen Bohrlöchern in festen Baustoffen, verwendbar für maximale Injektionsdrücke von bis zu 100 bar. Bitte maximale Injektionsdrücke der Anschlussoptionen (Seite 3) beachten.

! ACHTUNG! Wichtige Hinweise!

Beim Überschreiten maximaler Injektionsdrücke werden Injektionspacker aus den Bohrlöchern gedrückt. Unsere Qualitätsprüfungen zur Ermittlung maximaler Injektionsdrücke werden in maßgenauen, gereinigten Bohrlöchern in Referenzprüfkörpern aus Beton C20/25 (DIN1045 B25) durchgeführt. Bei der Verwendung von Injektionspackern in zu groß gebohrten Bohrlöchern und / oder weichen bzw. mürben Baustoffen, können sich die maximalen Injektionsdrücke erheblich verringern. Da die Einsatzbedingungen erheblich von unseren Qualitätsprüfungsbedingungen abweichen können, kann über die Höhe eines maximalen Injektionsdrucks keine verbindliche Angabe gemacht werden. Vor jeder Materialinjektion sollte immer eine qualifizierte Untersuchung des betreffenden Bauwerks bzw. Bauelements nach dem Stand und den Regeln der Technik durchgeführt und ein alle Einflussparameter umfassendes Injektionskonzept erstellt werden. Unsere Angaben basieren auf unseren Versuchen und Erfahrungen und erfolgen nach bestem Wissen und Gewissen, sind jedoch ohne Gewähr.

! ACHTUNG! Es besteht Verletzungsgefahr!

Beim Injizieren von Injektionsmaterial in Baustoffe, kann unter hohem Druck stehendes Injektionsmaterial austreten und durch umherfliegende Spritzer, Personen verletzt und Gegenstände beschädigt werden!

Beim Injizieren von Injektionsmaterial in Baustoffe immer Schutzausrüstung, insbesondere Schutzbrille, Schutzhandschuhe und Gehörschutz tragen!





Immer auch alle Sicherheitshinweise der Injektionsgerätehersteller beachten.

Immer auch alle Sicherheits- und Verarbeitungshinweise der Injektionsmaterialhersteller beachten

Polymerpacker Stahl- Schraubpacker SPS14116

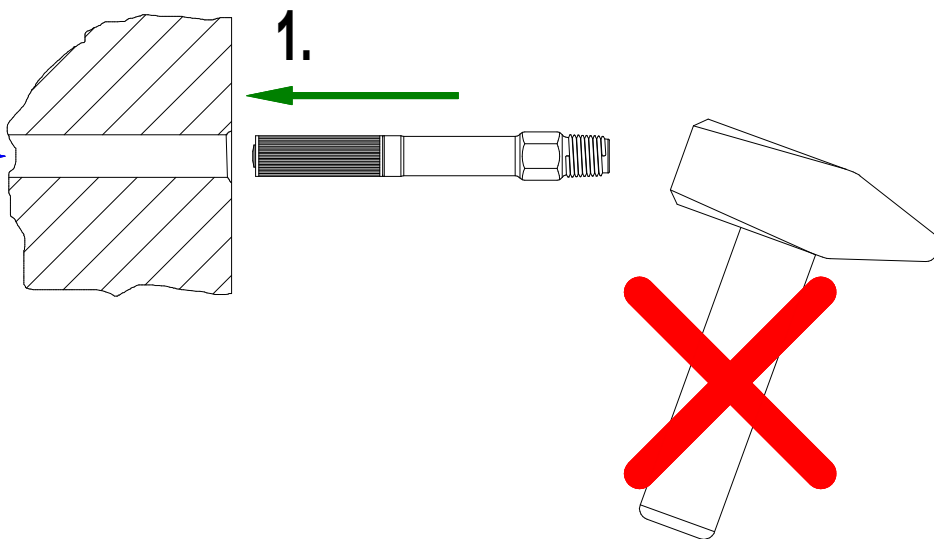
\varnothing min. 14 mm
 \varnothing max. 15 mm



 **ACHTUNG! Wichtiger Hinweis!** Spannmutter mit maximal 5 Nm anziehen.

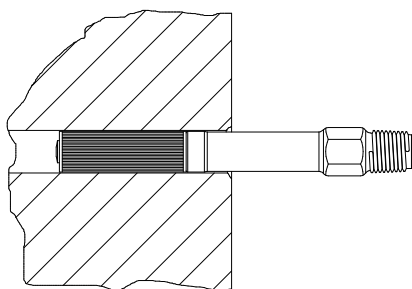
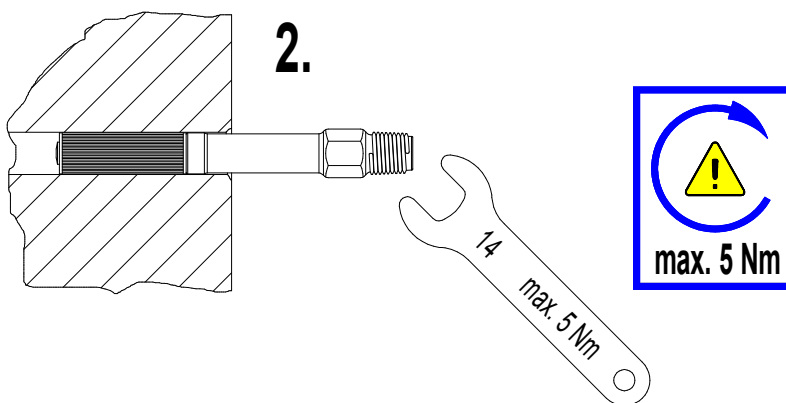

**Anschluss: Rohrgewinde R1/4"
Freier Durchgang \varnothing 5 mm**

Polymerpacker Stahl- Schraubpacker SPS14116

Anschlussoption: Polymerpacker FKN16R14 - Aufschraub- Flachkopfnippel DIN 3404 / 16 mm.
Anschluss: Selbstdichtendes Rohrgewinde R1/4".
Mit eingebautem Rückschlagventil, Öffnungsdruck ca. 2 bar.

Für die Injektion von Epoxidharz, Polyurethanharz, Silikonemulsion, Silikatcreme, Microemulsion, Verkieselungsmittel, Pilzschutzmittel. Verwendbar für maximale Injektionsdrücke von bis zu 100 bar.

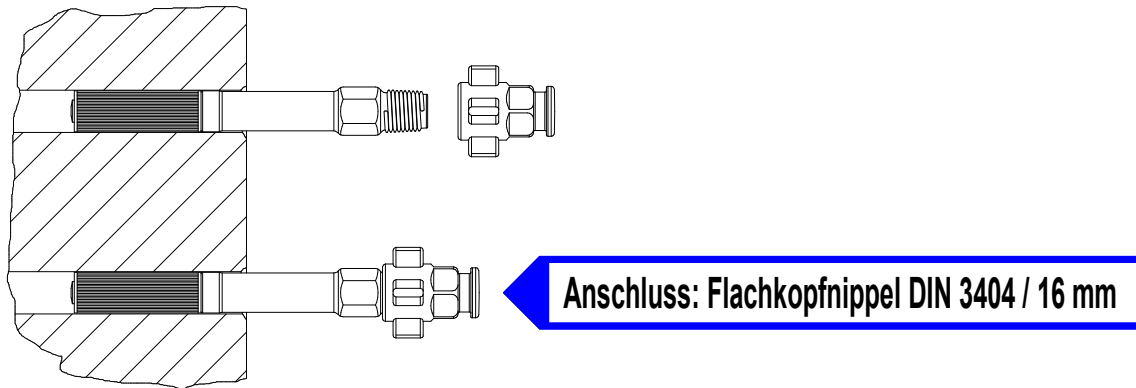

Anschlussoption: Polymerpacker QSVS17R14
Querschieber Verschlussstück 17 mm für Schnellkupplungszange 17 mm,
mit selbstdichtenden Rohrgewinde R1/4", freier Durchgang Ø 7 mm.

Optimiert für die Injektion von Zementsuspension, Zementleim, Injektionsmörtel, Silikatcreme, Polyurethanschaum. Verwendbar für maximale Injektionsdrücke von bis zu 50 bar.

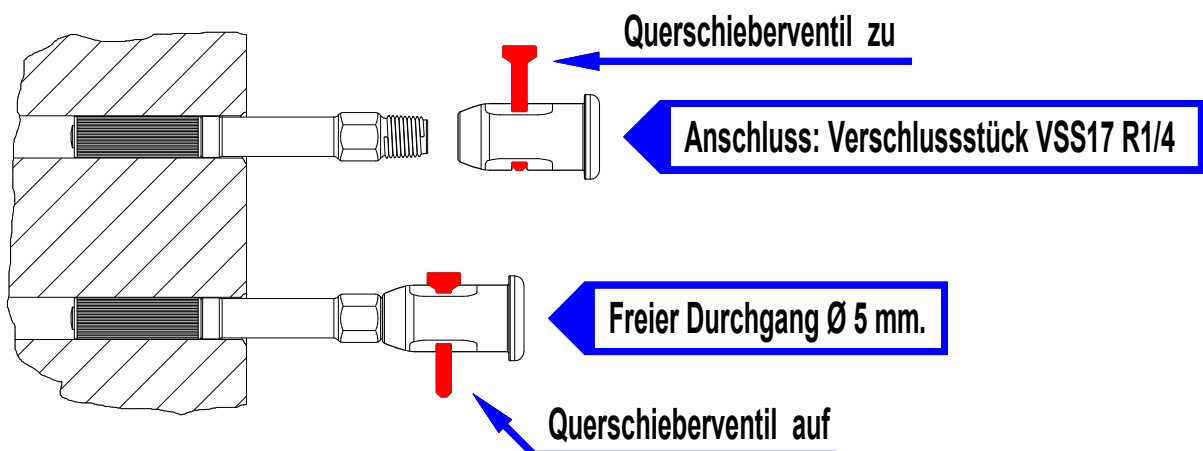

Polymerpacker steel- screw- packer SPS14116

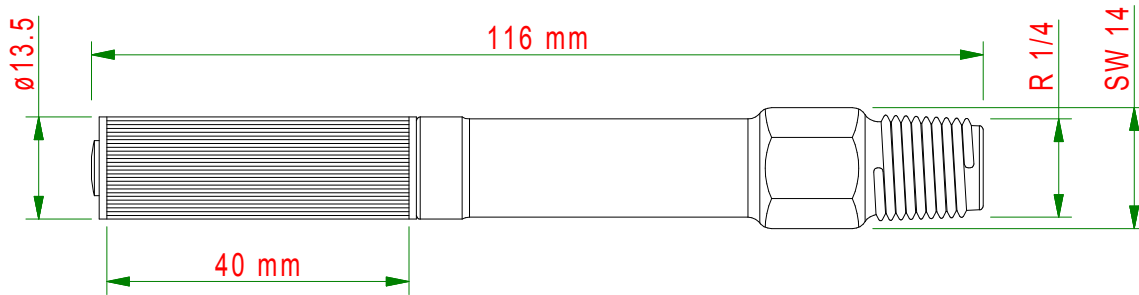

Injection packer with connecting thread R1/4" for 14 mm drill hole.

Connection: Self-sealing R1/4" pipe thread, free passage Ø 5 mm.

Rubber sleeve with longitudinal grooves to prevent rotation when clamping the packer in the drill hole.

Steel screw packer with clamping nut made of high-performance plastic.

For use in crack and cavity filling and grouting in all common building materials such as concrete, hollow block, brick, sandstone. Ideal for the injection of epoxy and polyurethane resins with a high solids or cement suspension, cement paste, injection mortar.

For use in dimensionally accurate drill holes in solid building materials, suitable for maximum injection pressures of up to 100 bar. Please note the maximum injection pressures of the connection options (page 3).

Caution ! Important advice !

Exceeding the maximum injection pressure will lead to injection packers being squeezed out of the drill holes. Our quality assessments to determine maximum injection pressure are conducted in true to measure, cleaned drill holes in reference test pieces made of concrete C20/25 (DIN1045 B25). If injection packers are used in too wide drill holes and / or soft or friable construction materials, the maximum injection pressure can decrease significantly. Since operating conditions can considerably vary from our quality assessment conditions, a binding statement about the absolute maximum injection pressure cannot be given. Before every material injection, a qualified examination of the respective structure or component should be conducted. This examination must proceed according to state of the art and rules of technology, regarding all influencing factors and compile a comprehensive injection concept. Our data is based on our assessments and experience. Our data is issued to the best of our knowledge and belief but is provided without guarantee.

Caution ! Injury risk !

While injecting the injection material into construction material, said injection material can leak due to high pressure. Flying debris can hurt people and damage objects !

While injecting the injection material into construction material, always wear protective gear, especially safety goggles, protective gloves and ear protection !



Always follow the safety instructions of the injection device manufacturer.

Always follow the safety instructions and processing notes of the injection material manufacturer.

Polymerpacker steel- screw- packer SPS14116

\varnothing min. 14 mm
 \varnothing max. 15 mm

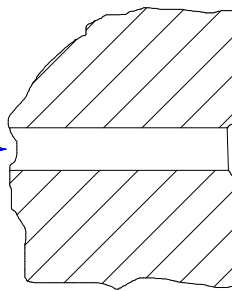

1.

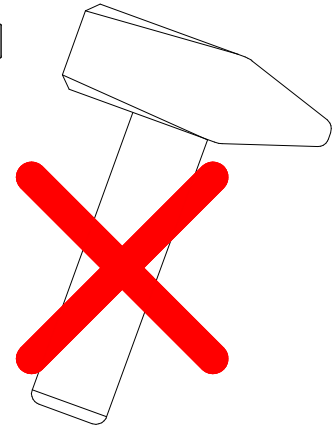
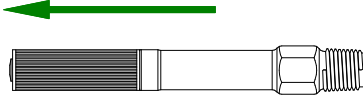

Important advice!

only fasten tightening nut with max. 5 Nm

2.

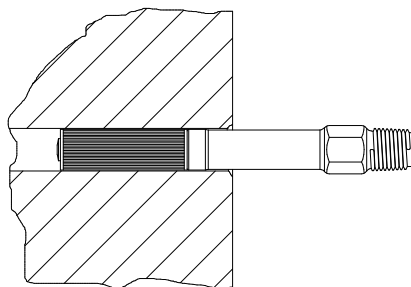
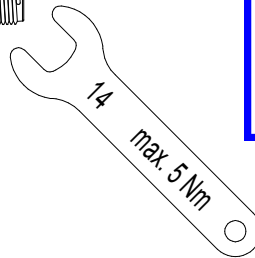
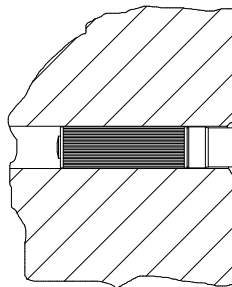

Connection: pipe thread R1/4"
Free passage \varnothing 5 mm.

Polymerpacker steel- screw- packer SPS14116

Connection option: Polymer packer FKN16R14 - screw-on pan head nipple DIN 3404 / 16 mm.
Connection: Self-sealing pipe thread R1/4".
With built-in check valve, opening pressure approx. 2 bar.

For injection of epoxy resin, polyurethane resin, silicone emulsion, silicate cream, microemulsion, silicifying agents, antifungal agents. Can be used for maximum injection pressures up to 100 bar.

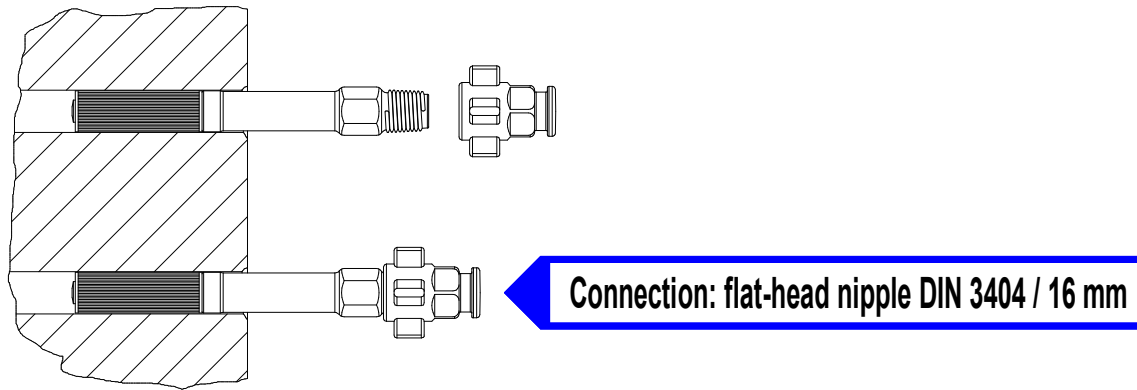

Connection option: polymer packer QSVS17R14
Cross slider closure piece 17 mm for quick coupling pliers 17 mm,
with self-sealing pipe thread R1/4", free passage Ø 7 mm.

Optimized for injection of cement slurry, cement paste, injection mortar, silicate cream, polyurethane foam.
Can be used for maximum injection pressures of up to 50 bar.

